

**DAB+ Digitalradio
DR 86 Seniorenradio**



Bedienungsanleitung / Manual

Deutsch / English / Français / Italiano

Inhalt

1. Einleitung.....	3
2. Erste Schritte.....	3
3. Grundfunktionen.....	3
4. Lieferumfang.....	3
5. Bedienelemente am Radio.....	4
6. Bildschirm.....	5
7. Hauptmenü.....	6
7.1. Favoritenliste.....	6
7.2. Senioren-Modus.....	6
7.3. Sprache.....	6
7.4. Werkseinstellungen.....	6
7.5. Software Version.....	6
8. DAB+ Digitalradio Modus.....	6
8.1. DAB+ Sendersuchlauf.....	6
8.2. Senderliste.....	6
8.3. Favoritensender speichern / aufrufen.....	6
9. UKW Radio Modus.....	7
9.1. UKW Sendersuchlauf.....	7
9.2. UKW Frequenz manuell einstellen.....	7
9.3. Favoritensender speichern / aufrufen.....	7
10. Kabelloses Musikstreaming (Bluetooth).....	7
11. Kopfhörer.....	7
12. Integrierte Batterie.....	7
13. Senioren-Modus.....	8
14. Technische Daten.....	9
15. Sicherheitshinweise.....	9
16. Fehlerbehebung.....	10
17. Gewährleistungs- und Recyclinginformationen.....	10
17.1. Gesetzliche Gewährleistung von 2 Jahren nach Kaufdatum.....	10
18. Elektroschrottgesetz und Recycling.....	11
18.1. CE-Konformitätserklärung.....	11
18.2. Hinweise zur Batterieentsorgung.....	11
19. Serviceanschrift und technische Hotline.....	11

1. Einleitung

Vielen Dank, dass Sie sich für das Albrecht DR 86 Digitalradio entschieden haben.

Wir haben ein Radio entwickelt, das sich auf die wesentlichen Grundfunktionen konzentriert, die für den digitalen Radiogenuss nötig sind und dadurch sehr einfach in der Handhabung ist. Das Radio ist intuitiv für Jedermann über die Bedienelemente am Gerät zu bedienen.

2. Erste Schritte



Ziehen Sie die Antenne in der vollen Länge aus, um den besten DAB/UKW-Rundfunkempfang zu erhalten.

Schließen Sie den kleinen Stecker des Netzteils an die **USB IN** Buchse auf der rechten Geräteseite an und stecken Sie das Netzteil in eine Steckdose. Halten Sie die rote Taste  gedrückt, um das Radio einzuschalten.

Wenn Sie das Radio das erste Mal einschalten, führt das Gerät automatisch einen vollständigen Sender-Suchlauf nach allen verfügbaren DAB/DAB+ Sendern in Ihrer Region durch.

Das Datum und die Uhrzeit im Standby-Modus stellen sich automatisch ein, sobald das Radio DAB-Empfang hat.

3. Grundfunktionen

- Halten Sie die Taste  gedrückt, um das Radio komplett ein- oder abzuschalten. Dies verhindert komplett die weitere Entladung des Akkus.
- Drücken Sie die Taste  nur kurz, um das Radio in den Ruhemodus (Standby) zu versetzen.
- Drehen Sie den Drehknopf , um die Lautstärke zu verändern.
- In jedem Menü können Sie Ihre Auswahl durch drücken des Drehknopfes (**OK**) bestätigen.
- Drücken Sie die **MENU** Taste, um ins Hauptmenü zu gelangen.
- Mit der Taste **DAB/FM** ändern Sie die Empfangsart (DAB+/UKW)
- Um einen Sender als Ihren **Favoriten** zu speichern, halten Sie eine der **Favoritentasten 1-5** für ca. 2 Sekunden gedrückt. Um einen Favoriten später aufzurufen, drücken Sie die entsprechende Favoritentaste nur kurz.





4. Lieferumfang

- ALBRECHT DR 86 Digitalradio
- Netzteil
- ausführliche Bedienungsanleitung

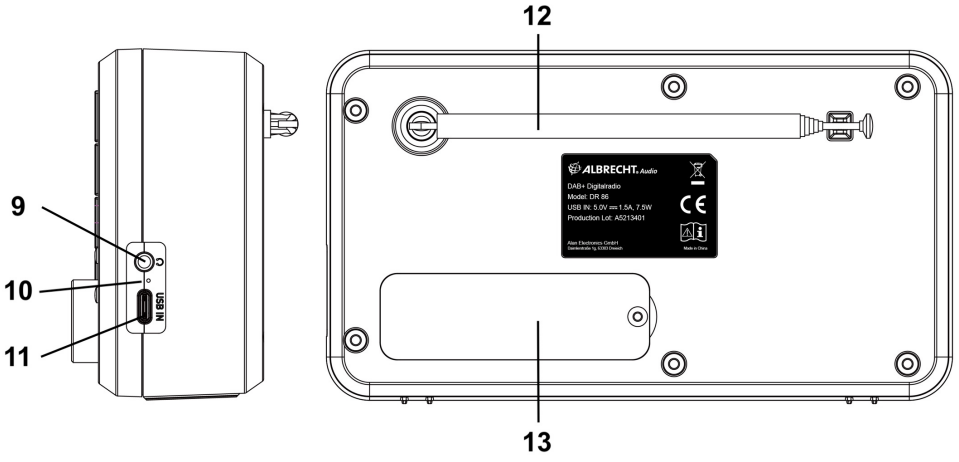
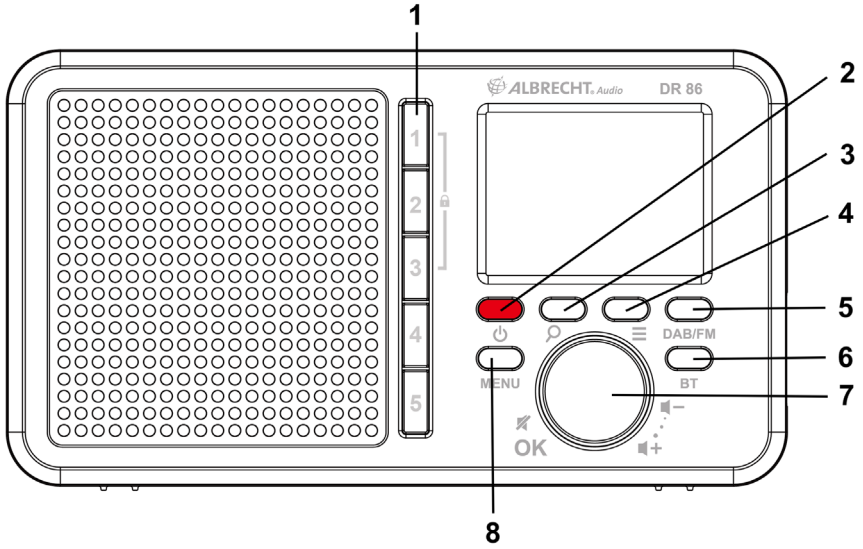

5. Bedienelemente am Radio



Nr.	Beschreibung	Funktionen
1	Favoriten 1-5	Rufen Sie Ihre Lieblingssender direkt auf
2	Ein / Aus 	Lang drücken: Radio komplett ausschalten Kurz drücken: Radio wird in den Standby gesetzt
3	Sendersuchlauf 	Lange drücken, um einen automatischen Suchlauf zu starten Kurz drücken, um eine UKW Frequenz manuell einzustellen
4	Senderliste 	Öffnet die Senderliste in DAB mit allen verfügbaren Radiosendern
5	DAB/FM	Wechseln Sie zwischen den Empfangsmodi UKW oder DAB Radio
6	BT	Wechseln Sie in den Bluetooth Modus
7	Drehrad OK 	Lautstärke ändern / Navigation in allen Menüs und Einstellungen Durch Drücken der Taste bestätigen Sie Ihre Auswahl in Menüs Die Lautstärke stumm schalten (Mute)
8	MENU	Hier können diverse Einstellungen vorgenommen werden
9	Kopfhörer 	3,5 mm Buchse zum Anschluss eines Kopfhörers
10	Akku-Ladeanzeige	LED leuchtet während des Ladevorgangs rot
11	USB IN	USB-C Stromanschluss für das mitgelieferte Netzteil
12	Antenne	Die Teleskopantenne für bestmöglichen Empfang komplett ausziehen
13	Batteriefach	Batteriefach für integrierten, wiederaufladbaren Akku

6. Bildschirm



Sendername

Aktueller Künstler / Lied

Lautstärke / Batteriestand

DAB oder UKW / Signalstärke

7. Hauptmenü

Drücken Sie die **MENU** Taste, um das Hauptmenü aufzurufen. Hier können Sie diverse Einstellungen vornehmen wie im folgenden beschrieben.

7.1. Favoritenliste

Hier sehen Sie alle von Ihnen gespeicherten Radiosender. Zum Aufrufen mit dem Drehrad den gewünschten Sender wählen und durch **OK** drücken bestätigen.

7.2. Senioren-Modus

Siehe Kapitel „13. Senioren-Modus“ auf Seite 8.

7.3. Sprache

Wählen Sie mit dem Drehrad eine der folgenden Menü-Sprachen aus:

English, Deutsch, Français, Italiano, Español, Čeština, Nederlands, Dansk, Norsk, Polski, Svenska, Türkçe, Português

7.4. Werkseinstellungen

Setzen Sie das Radio zurück auf die Werkseinstellungen.

Achtung: Sämtliche Einstellungen und Favoriten werden durch diesen Vorgang gelöscht!

7.5. Software Version

Die aktuelle Software Version des Radios wird hier angezeigt.

8. DAB+ Digitalradio Modus

8.1. DAB+ Sendersuchlauf

Das Radio führt beim ersten Gebrauch automatisch einen vollständigen Sendersuchlauf durch.

Möchten Sie zu einem späteren Zeitpunkt erneut einen Sendersuchlauf durchführen (z.B. nach einem Umzug), drücken Sie das die **Sendersuchlauf-Taste**  für ca. 2 Sekunden.

8.2. Senderliste

Nach abgeschlossenem Suchlauf können Sie sich alle aktuell verfügbaren Sender in der Senderliste sehen, indem Sie Taste  drücken. Navigieren Sie durch die Senderliste mit dem Drehrad am Radio bestätigen Sie Ihre Auswahl mit **OK**.

8.3. Favoritensender speichern / aufrufen

Wenn Sie den aktuellen DAB+ Sender als Favorit speichern möchten, halten Sie eine der **Favoritentasten 1-5** für ca. 2 Sekunden gedrückt.

Um einen Favoriten später wieder aufzurufen, drücken Sie einfach die entsprechende Favoritentaste am Radio kurz. Alternativ wählen Sie einen Sender über das **FAVORITEN** Menü (siehe Kapitel „7.1. Favoritenliste“) aus.

9. UKW Radio Modus

Das Balkensymbol in der Mitte des Bildschirms zeigt die Stärke des vom Gerät empfangenen UKW-Signals an.

9.1. UKW Sendersuchlauf

Halten Sie die **Sendersuchlauf-Taste**  für ca. 2 Sekunden gedrückt, um nach dem nächsten verfügbaren UKW Sender zu suchen.



9.2. UKW Frequenz manuell einstellen

Drücken Sie die **Sendersuchlauf-Taste**  kurz, um eine UKW Frequenz manuell einzustellen. Mit Hilfe des Drehrads ändern Sie die Frequenz in 0,05-MHz-Schritten.

9.3. Favoritensender speichern / aufrufen

Wenn Sie den aktuellen DAB+ Sender als Favorit speichern möchten, halten Sie eine der **Favoritentasten 1-5** für ca. 2 Sekunden gedrückt.

Um einen Favoriten später wieder aufzurufen, drücken Sie einfach die entsprechende Favoritentaste am Radio kurz. Alternativ wählen Sie einen Sender über das **FAVORITEN** Menü (siehe Kapitel „7.1. Favoritenliste“) aus.

10. Kabelloses Musikstreaming (Bluetooth)

Sie können beliebige Audio-Inhalte von einem bluetoothfähigen Gerät (z.B. Smartphone, Tablet, etc.) kabellos wiedergeben. Aktivieren Sie dazu den Betriebsmodus „Bluetooth“ mit der **BT** Taste. Suchen Sie anschließend nach „**ALBRECHT DR 86**“ im Bluetooth Modus auf ihrem Smartphone. Genaue Informationen zur Bedienung Ihres Mobiltelefons entnehmen Sie bitte der Anleitung des Gerätes.



11. Kopfhörer

Verbinden Sie einen Kopfhörer mit einem 3,5 mm Anschluss an der Kopfhörerbuchse  auf der rechten Seite des Radios. Es wird empfohlen, die Lautstärke vor dem Anschliessen zu reduzieren.

12. Integrierte Batterie

Das Albrecht Radio DR 86 verfügt über einen integrierten, wiederaufladbaren Akku. Mit voll aufgeladener Batterie beträgt die Laufzeit ca. 7 Stunden. Das Symbol in der rechten Mitte des Displays zeigt den aktuellen Ladezustand des Akkus an.

Wenn Sie das Radio an eine Stromquelle anschließen, wird der Akku automatisch geladen. Während des Ladevorgangs leuchtet die Lade-LED auf der rechten Seite des Radios rot. Wenn das Gerät vollständig geladen ist, leuchtet die Lade-LED grün.

Hinweis:

im Akkubetrieb ist die maximale Lautstärke auf Stufe 10 begrenzt, um den Akku nicht zu überlasten und die Laufzeit zu verlängern. Ist das Radio an eine Stromquelle angeschlossen, dann kann die maximale Lautstärke genutzt werden.

13. Senioren-Modus

Um die Bedienung des Albrecht DR 86 Radios noch einfacher zu gestalten, gibt es die Möglichkeit den Senioren-Modus zu aktivieren. Im Senioren-Modus ist eine Fehlbedienung des Radios quasi unmöglich, da fast alle Optionen/Tasten deaktiviert sind. Es besteht keine Gefahr mehr, dass das Radio „aus Versehen“ verstellt wird.

Wenn der Modus aktiviert ist, sind nur noch folgende Funktionen verfügbar:

- Ein-/Ausschalten
- Lautstärke regeln
- Favoritensender 1-5 aufrufen



Um den Senioren-Modus zu aktivieren, öffnen Sie das Hauptmenü mit der **MENU** Taste und wählen Sie dort den **Senioren-Modus** aus. Bestätigen Sie die Funktion und ein Schloss-Symbol  erscheint im Display. Zur Deaktivierung drücken und halten Sie zuerst die Favoritentaste 1. Wenn die Meldung „Zum Entriegeln Taste 3 lange drücken“ im Display erscheint, drücken und halten Sie die Favoritentaste 3, bis das Radio entsperrt ist.

Achtung: Bitte beachten Sie, dass im aktiviertem Senioren-Modus nur die 5 gespeicherten Favoritensender zur Verfügung stehen. Andere Sender oder Wiedergabemodi können nicht mehr verwendet werden. Bitte legen Sie daher vorher die gewünschten Sender in den Favoriten ab.

14. Technische Daten

Modell-Nummer	DR 86
Beschreibung	DAB+/UKW-Radio
Anzeige	2,4 Zoll / 128x96 schwarz/weiß Display
UKW	87,5 bis 108,0 MHz, unterstützt RDS
DAB/DAB+	174 – 240 MHz (Band III)
Bluetooth	2,4 GHz - 2,48 GHz, 1 mW max. Sendeleistung
Netzteil	5,0 V 1,5 A
Anschlüsse	USB-IN (Stromversorgung Kopfhörer (3,5 mm Buchse)
Verbrauch Standby	< 1,0 W
Maximaler Verbrauch	7,5 W
Betriebstemperatur	0°C bis +35 °C
Abmessungen LxBxH	49 x 181 x 101 mm
Gewicht	420 g

Netzteil:

Hersteller	Shenzhen Shi Ying Yuan Electronics Co. Ltd
Adresse	The 4-7th Floor, Building 8, HongYe Industrial Park, XiXiang Town, BaoAn District, ShenZhen, China
Modell Nr.	SAW12-050-1500GD
Eingangsspannung	AC 100 – 240 V
Eingangsfrequenz	50/60 Hz
Ausgangsspannung	DC 5,0 V
Ausgangsstrom	1,5 A
Ausgangsleistung	7,5 W

15. Sicherheitshinweise

- Schützen Sie das Gerät immer gegen Nässe und Feuchtigkeit. Setzen Sie das Gerät weder Wasser noch anderen Flüssigkeiten aus! Wenn Flüssigkeiten versehentlich in das Gerät gelangen, kann das schwere Schäden verursachen. Trennen Sie es sofort vom Stromnetz. Ziehen Sie den Netzstecker und wenden Sie sich an Ihren Händler.
- Der Einsatz des Gerätes in Räumen oder Klima mit hoher Luftfeuchtigkeit und Temperaturen kann zu Kondenswasser im Inneren des Geräts führen. Kondenswasser kann das Gerät unter Umständen beschädigen.
- Der Einsatz des Gerätes in einer staubigen Umgebung kann zu Schäden an den inneren elektronischen Komponenten führen, wodurch Fehlfunktionen am Gerät auftreten.
- Das Gerät muss auf einer ebenen, stabilen Fläche stehen und sollte keinen Erschütterungen ausgesetzt werden.
- Um das Risiko eines elektrischen Schlags zu verringern, entfernen Sie die Schrauben nicht. Das Gerät enthält keine Teile, die vom Benutzer gewartet werden könnten. Überlassen Sie Wartungsarbeiten qualifiziertem Fachpersonal.
- Verwenden Sie nur den Netzadapter, der mit dem Gerät geliefert wurde.
- Vermeiden Sie sowohl extrem hohe als auch extrem niedrige Temperaturen. Stellen Sie das Gerät auch nicht in der Nähe von Wärmequellen wie Heizkörpern oder Gas-/Elektroöfen auf.

- Berühren Sie niemals mit nassen Händen die Netzstecker oder das Gerät selbst. Ziehen Sie niemals am Netzkabel, wenn Sie das Netzteil von der Stromversorgung trennen.
- Wenn Sie das Gerät über einen längeren Zeitraum (z. B. Urlaub) nicht verwenden, trennen Sie es vom Stromnetz.
- Falls Sie Kopfhörer verwenden, bedenken Sie bitte, dass übermäßiger Schalldruck oder hohe Lautstärke von Kopfhörern oder Ohrhörern zu Schäden am Gehör führen kann. Stellen Sie die Lautstärke auf ein angenehmes, nicht zu lautes Niveau ein. Wenn Sie die Lautstärke des Kopfhörers zu hoch eingestellt haben und über einen längeren Zeitraum verwenden, kann es zu Schädigungen des Gehörs kommen.
- Stellen Sie sicher, dass der Netzstecker des Geräts aus der Steckdose gezogen wurde, bevor Sie es reinigen.
- Werfen Sie Batterien und Akkus nie ins Feuer, da dies eine Explosion verursachen kann. Bitte geben Sie leere Batterien in die Wertstoffsammlung, nicht in den normalen Hausmüll.

16. Fehlerbehebung

Fehler	Abhilfe
Das Gerät lässt sich nicht einschalten	<ul style="list-style-type: none"> • Stellen sie sicher, dass der Netzadapter korrekt an die Netzsteckdose und am Radio angeschlossen ist. • Ist der Akku aufgeladen?
Kein Ton oder geringe Lautstärke	<ul style="list-style-type: none"> • Ist das Radio „stumm“ geschaltet? Erhöhen Sie die Lautstärke mit dem Drehrad.
Kein Signal oder Zischen im DAB-/UKW-Modus.	<ul style="list-style-type: none"> • Bewegen Sie die Antenne in eine andere Position. Überprüfen Sie, ob die Antenne komplett ausgezogen ist. • Bewegen Sie das Gerät an einen anderen Standort.
Manche Tasten/Funktionen lassen sich nicht mehr verwenden	<ol style="list-style-type: none"> 1. Befindet sich das Radio im Senioren-Modus? Sie erkennen dies, wenn ein „Schloss“ Symbol im Display angezeigt wird. Deaktivieren Sie den Senioren-Modus, indem Sie die Tasten 1 und 3 drücken. 2. Setzen Sie das Radio auf die Werkseinstellungen zurück (siehe Kapitel „7.4. Werkseinstellungen“ auf Seite 6)

17. Gewährleistungs- und Recyclinginformationen

Wir sind verpflichtet, jedem Gerät Informationen über die Entsorgung, über die gesetzlichen Gewährleistungsbestimmungen und die EG Konformitätserklärungen mit Hinweisen über das Benutzen der Geräte in den verschiedenen Ländern beizufügen. Sie finden daher diese Informationen im folgenden Text.

17.1. Gesetzliche Gewährleistung von 2 Jahren nach Kaufdatum

Der Verkäufer dieses Gerätes gewährt Ihnen eine gesetzliche Gewährleistung von zwei Jahren nach Kaufdatum des Gerätes. Diese Gewährleistung umfasst alle Fehler, die durch defekte Bauteile oder fehlerhafte Funktionen innerhalb der Gewährleistungsfrist auftreten sollten, nicht jedoch Fehler, die auf normaler Abnutzung beruhen, wie z.B. verbrauchte Akkus, Kratzer im Display, Gehäusedefekte, abgebrochene Antennen, sowie Defekte durch äußere Einwirkung, wie Korrosion, Überspannung durch unsachgemäße externe Spannungsversorgung oder Verwendung ungeeigneten Zubehörs.

Ebenso sind Fehler von der Gewährleistung ausgeschlossen, die auf nicht bestimmungsgemäßen Umgang mit dem Gerät beruhen.

Bitte wenden Sie sich bei Gewährleistungsansprüchen zunächst unmittelbar an den Händler, bei dem Sie das Gerät erworben haben, oder auch gleich an unseren Servicepartner. Der Händler wird Ihr Gerät entweder reparieren oder austauschen, oder er wird Ihnen eine für das Gerät spezialisierte Serviceadresse nennen.

Falls Sie Ihr Gerät einschicken, vergessen Sie Ihre Kaufquittung als Nachweis über das Kaufdatum nicht und beschreiben Sie bitte den aufgetretenen Fehler möglichst genau.

18. Elektroschrottgesetz und Recycling



Europäische Gesetze verbieten das Entsorgen von defekten oder nicht mehr brauchbaren Geräten über den Hausmüll. Sollten Sie eines Tages Ihr Gerät entsorgen wollen, dann geben Sie es bitte nur bei den überall eingerichteten kommunalen Sammelstellen zum Recycling ab. Dieses Sammelsystem wird von der Industrie finanziert und sichert auch die umweltgerechte Entsorgung und das Recycling wertvoller Rohstoffe.

18.1. CE-Konformitätserklärung



Standards und Richtlinien

Hiermit erklärt Alan Electronics GmbH, dass das Radiogerät Modell DR 86 in Einklang mit der Verordnung 2014/53/EU steht. Der vollständige Text der EU-Konformitätserklärung kann unter nachstehender Internetadresse abgerufen werden:

www.service.alan-electronics.de/CE-Papiere

18.2. Hinweise zur Batterieentsorgung

Die in diesem Produkt verwendeten Batterien enthalten Chemikalien, die schädlich für die Umwelt sind. Um unsere Umwelt zu schützen, entsorgen Sie leere Batterien entsprechend den regionalen Gesetzen oder Vorschriften. Entsorgen Sie Batterien nicht im normalen Hausmüll.

Für weitere Informationen kontaktieren Sie bitte die örtlichen Behörden oder Ihren Händler, bei dem Sie das Produkt erworben haben.

19. Serviceanschrift und technische Hotline

Alan Electronics GmbH

Service

Daimlerstraße 1g

D-63303 Dreieich

Die Servicehotline ist unter 06103 / 9481 - 66 (reguläre Kosten für das deutsche Festnetz) bzw. per E-Mail unter service@albrecht-midland.de erreichbar.

Bevor Sie bei einem Problem ein vermeintlich defektes Gerät zurückschicken, können Sie Zeit und Versandkosten sparen, indem Sie zunächst ein paar einfache Tests (siehe Kapitel „16. Fehlerbehebung“ auf Seite 10) durchführen, oder lassen Sie sich per Hotline helfen.

Druckfehler vorbehalten.

© 2021 Alan Electronics GmbH, Daimlerstr. 1g, 63303 Dreieich, Deutschland

**DAB+ Digital Radio
DR 86 Senior**



Manual

English

Contents

1. Introduction.....	15
2. First steps.....	15
3. Basic functions.....	15
4. Delivery content.....	15
5. Radio controls.....	16
6. Display.....	17
7. Main menu.....	18
7.1. Favorite list.....	18
7.2. Senior Mode.....	18
7.3. Language.....	18
7.4. Factory reset.....	18
7.5. Software Version.....	18
8. DAB+ digital radio mode.....	18
8.1. DAB+ station search.....	18
8.2. Station list.....	18
8.3. Saving / recalling a favorite stations.....	18
9. FM radio mode.....	19
9.1. FM station search.....	19
9.2. Setting the FM frequency manually.....	19
9.3. Saving / recalling a favorite stations.....	19
10. Wireless music streaming (Bluetooth).....	19
11. Headphone.....	19
12. Integrated battery.....	19
13. Senior Mode.....	20
14. Technical data.....	20
15. Safety instructions.....	21
16. Troubleshooting.....	21
17. Warranty and recycling Information.....	22
17.1. Legal warranty for 2 years from the date of purchase.....	22
18. Electronic waste law and recycling.....	23
18.1. CE declaration of conformity.....	23
18.2. Notes on battery disposal.....	23
19. Service address and technical hotline.....	23

1. Introduction

Thank you for purchasing the Albrecht DR 86 digital radio.

We have developed a radio with focus on the basic functions that are necessary to enjoy digital radio. It is therefore very easy to use. The radio can be operated intuitively using the controls on the radio.

In addition, screen visualisation has been completely redesigned. The redesigned screen displays only really relevant information, which can now be indicated in a larger font and more clearly.



2. First steps

Fully extend the antenna for the best DAB+/FM radio reception.

Insert the small mains adapter plug into the **USB IN** socket on the right side of the device and plug the mains adapter into a mains socket. Press and hold the red  button to power on the device. When you switch on the radio for the first time, the device automatically performs a full station search for all available DAB/DAB+ stations in your area.

In standby mode the date and time are set automatically as soon as the radio finds a DAB station.

3. Basic functions

- Press and hold the red  button to turn on the radio. Long press it again to switch of the radio completely. The power consumption of the battery is terminated this way.
- Short press the  button to switch the radio into standby.
- Rotate the  knob to adjust the volume.
- In each menu you can confirm your selection by pressing the rotary knob (**OK**).
- Press the **MENU** button to go to the main menu.
- To save a station as your **favorites**, press and hold down one of the favorite buttons 1-5 on front of the radio. To call up a favorite later, just briefly press the corresponding favorite button.

4. Delivery content





- ALBRECHT DR 86 digital radio
- Mains adapter
- Instruction manual

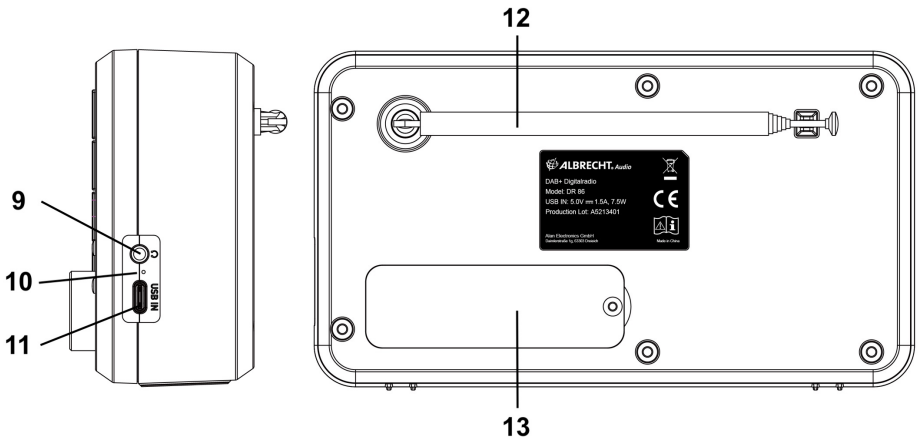
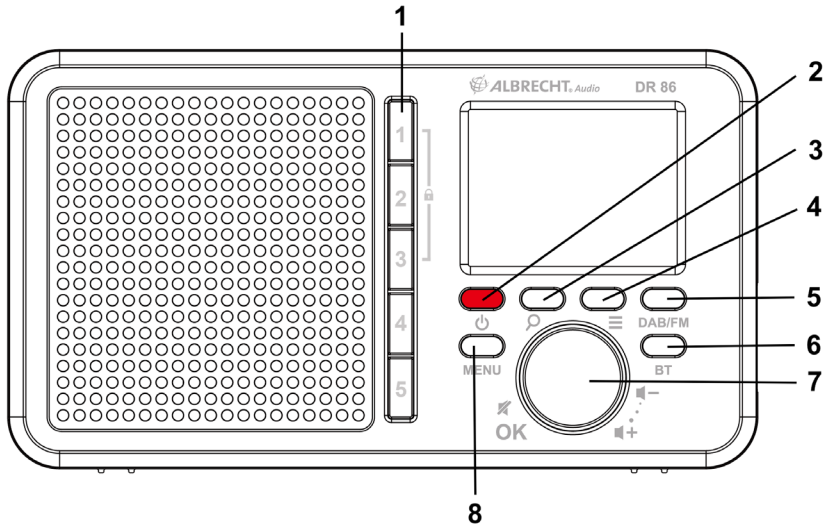

5. Radio controls

English



No.	Description	Function
1	Favorites 1-5	Quickly recall your favorite radio stations
2	On / Off 	Long press: turn off the radio completely Short press: switch radio into standby
3	Station scan 	Long press: start an automatic full scan of all available stations Short press: set a FM frequency manually
4	Station list 	Open the station list in DAB mode with all available stations
5	DAB/FM	Switch between DAB+ and FM reception mode
6	BT	Switch to Bluetooth mode
7	Turning knob OK 	Adjust the volume / Navigation in all menus and settings Press to confirm your selection in menus Press to mute DAB/FM radio
8	MENU	Open main menu to adjust several settings
9	Headphone 	3.5mm socket to connect headphones
10	Battery indicator	LED shines red during charging process
11	USB IN	USB-C socket for power supply by included wall adapter
12	Antenna	Extend the telescopic antenna to full length for best reception
13	Battery compartment	Battery compartment for integrated rechargeable battery

6. Display



Station name

Current artist / song

Volume / battery indicator

DAB or FM / signal strength

7. Main menu

Press the **MENU** button to open the main menu. Here you can adjust several settings as described in the following chapters.

7.1. Favorite list

Here you can see all the radio stations that you have saved as favorite. To recall them, select the desired station with the rotary wheel and confirm by pressing **OK**.

7.2. Senior Mode

See „13. Senior Mode“ on page 20.

7.3. Language

Select one of the following menu languages:

English, Deutsch, Français, Italiano, Español, Čeština, Nederlands, Dansk, Norsk, Polski, Svenska, Türkçe, Português

7.4. Factory reset

Reset the radio to the factory settings.

Attention: All settings and favorites will be deleted by this procedure!

7.5. Software Version

The current software version of the radio is displayed here.

8. DAB+ digital radio mode

8.1. DAB+ station search

The radio automatically performs a full station search when you turn it on for the first time.

If you would like to perform a full station scan again at a later time (e.g. after moving), press and hold down the  button for approx. 2 seconds.

8.2. Station list

After the scan is complete, you can view all currently available stations in the station list by pressing the  button. Navigate through the list with the rotary wheel and confirm your selection with **OK**.

8.3. Saving / recalling a favorite stations

If you want to save the current DAB+ station as a favorite, press and hold one of the **favorite buttons 1-5** for about 2 seconds.

To recall a favorite later, simply press the corresponding favorite button on the radio briefly. Alternatively, select a station via the **FAVORITES** menu (see chapter “7.1. Favorite list”).

9. FM radio mode

The bar icon in the centre of the screen shows strength of the FM signal received by the device.

9.1. FM station search

Press and hold down the  button for approx. 2 seconds to search for the next available FM station.

9.2. Setting the FM frequency manually

Press the scan button  briefly to set an FM frequency manually. Use the rotary knob to change the frequency in 0.05 MHz steps.

9.3. Saving / recalling a favorite stations

If you want to save the current DAB+ station as a favorite, press and hold one of the **favorite buttons 1-5** for about 2 seconds.

To recall a favorite later, simply press the corresponding favorite button on the radio briefly. Alternatively, select a station via the **FAVORITES** menu (see chapter "7.1. Favorite list").



10. Wireless music streaming (Bluetooth)

A Bluetooth-enabled mobile phone can be used for wireless playback of any audio content. For this purpose, you need to activate the "Bluetooth" mode by pressing the **BT** button. Once this is done, search for "ALBRECHT DR 86" on your mobile device. For more details about operation of your mobile phone, please refer to the device's manual.



11. Headphone

Connect a pair of headphones to the 3.5mm headphone socket on the right side of the radio. It is recommended to turn down the volume before connecting.

12. Integrated battery

The Albrecht DR 86 radio has an integrated rechargeable battery. With a fully charged battery, the operation time is approximately 7 hours. The symbol in the right center of the display shows the current charging level of the battery.

When you connect the radio to a power source, the battery is automatically charged. During charging, the charging LED on the right side of the radio lights up red. The LED turns green when fully charged.

Attention:

In battery mode, the maximum volume is limited to level 10 in order not to overload the battery and to extend the playback time. If the radio is connected to a power source, the maximum volume can be used.

13. Senior Mode

The "Senior Mode" simplifies the operation of the Albrecht DR 86 radio. In Senior Mode an incorrect operation of the radio is virtually impossible, because almost all options/buttons are disabled. Unintentional radio adjustments are no longer possible.

In this mode only the following functions are enabled:

- On/off switching
- Volume control
- Favorite stations (number buttons 1-5)



To activate the Senior Mode, open the main menu with the **MENU** button and select the **Senior mode**. Confirm the activation and a lock icon  will appear on the display. To disable the mode, long press the number buttons 1 until the message "To continue unlock, press and hold 3" appears. Then long press the number button 3 until the radio is unlocked.

Attention! Please note that only the 5 saved favorite stations are available when the senior mode is enabled. Other stations or playback modes can no longer be used. Therefore, make sure you save any desired stations to the favorites in advance.

14. Technical data

Model number	DR 86
Description	DAB+/FM radio
Display	2.4 inch / 128x96 black/white display
FM	87.5 to 108.0 MHz, RDS compatible
DAB/DAB+	174 – 240 MHz (Band III)
Bluetooth	2.4 GHz – 2.48 GHz, 1 mW transmission power
Power supply	5.0 V 1.5 A
Connections	USB IN Headphones (3.5 mm jack)
Standby power consumption	< 1.0 W
Max. power consumption	7.5 W
Operating temperature	0°C to +35°C
Dimensions (L x W x H)	49 x 181 x 101 mm
Weight	420 g

Mains adapter:

Manufacturer	Shenzhen Shi Ying Yuan Electronics Co. Ltd
Address	The 4-7th Floor, Building 8, HongYe Industrial Park, XiXiang Town, BaoAn District, ShenZhen, China
Modell No.	SAW12-050-1500GD
Input voltage	AC 100 – 240 V
Input AC frequency	50/60 Hz
Output voltage	DC 5.0 V
Output current	1.5 A
Output power	7.5 Watt

15. Safety instructions

- Always protect the device from moisture and humidity. Do not expose the device to water or other liquids! Accidental penetration of liquids into the device can cause serious damage. If this is the case, immediately disconnect the device from the mains. Unplug the power cord and contact your dealer.
- Using the device in rooms or environments with high humidity and temperatures can lead to condensate build-up inside the device. Condensate can damage the device under certain circumstances.
- Using the device in a dusty environment can damage the internal electronic components, causing the device to malfunction.
- The device must be placed on a level, stable surface and must not be exposed to vibrations.
- Do not remove the screws to reduce the risk of electric shock. The device contains no user serviceable parts. Entrust maintenance work to qualified personnel.
- Use only the mains adapter that comes with the device.
- Avoid both extremely high and extremely low temperatures. Do not place the device near heat sources such as radiators or gas/electric stoves.
- Never touch the power plug or the device with wet hands. Never remove the mains adapter from the mains socket by pulling on the power cord.
- If you are not going to use the device for a long time (e.g. vacation), disconnect it from the mains socket.
- When using headphones, please note that excessive sound pressure or high volume from headphones or earphones can damage your hearing. Adjust the volume to a comfortable, not too loud level. Using headphones which are too loud over an extended period of time can damage your hearing.
- Before cleaning the device, make sure it is unplugged from the mains socket.
- Never throw batteries and rechargeable batteries into fire as this can cause an explosion. Please dispose of empty batteries in the recycling bin, not in the normal household waste.
- Do not use scouring cloths or abrasive cleaning agents as these can damage the device surface.

16. Troubleshooting

Problem	Remedy
The device does not switch on	<ul style="list-style-type: none"> • Make sure the mains adapter is correctly connected to the mains socket and the radio.
No sound or low volume	<ul style="list-style-type: none"> • Is the radio muted? Rotate the volume knob to increase the volume
No signal or hissing in DAB/FM mode.	<ul style="list-style-type: none"> • Re-position the antenna. Check that the antenna is fully extended. • Relocate the device.
Some buttons/functions can no longer be used	<ul style="list-style-type: none"> • Is the radio in senior mode? Senior mode can be recognised by a "lock" symbol on the display. Disable senior mode by pressing buttons 1 and then 3 • Reset the radio to factory settings (see "7.4. Factory reset" on page 18)

17. Warranty and recycling Information

We are obliged to include information on disposal, legal warranty provisions and EC declarations of conformity with instructions on the use of devices in various countries in the scope of supply of every device. This information can be found below.

17.1. Legal warranty for 2 years from the date of purchase

The seller of this device grants you a legal warranty of two years from the date of purchase of the device. This warranty covers all failures that occur due to defective components or faulty functions within the warranty period, other than failures resulting from normal wear and tear, such as used batteries, scratches on the screen, housing defects, broken antennas, as well as defects due to external effects such as corrosion, overvoltage due to improper external power supply or use of unsuitable accessories. The warranty also excludes failures resulting from improper use of the device. In the event of a warranty claim, please contact the dealer from whom you purchased the device or our service partner without delay. The dealer will either repair or replace your device, or it will refer you to a specialist service centre.

If you send in your device, please do not forget your purchase receipt as proof of the date of purchase and describe the fault that occurred as accurately as possible.

18. Electronic waste law and recycling



European laws prohibit the disposal of defective or unusable devices in the household waste. If you want to dispose of your device, make sure you hand it over to one of the municipal collection points for recycling. These collection points are financed by industry and ensure the environmentally sound disposal and recycling of valuable raw materials.

18.1. CE declaration of conformity



Standards and directives

Alan Electronics GmbH hereby declares that the model DR 86 radio complies with regulation 2014/53/EU. The full text of the EU declaration of conformity can be found at the following Internet address:

www.service.alan-electronics.de/CE-Papiere

18.2. Notes on battery disposal

The batteries used in this product contain environmentally harmful chemicals. To protect our environment, dispose of empty batteries according to local laws or regulations. Do not dispose of batteries with normal household waste.

For more information, please contact your local authorities or the dealer where you purchased the product.

19. Service address and technical hotline

Alan Electronics GmbH
Service
Daimlerstraße 1g
D-63303 Dreieich

You can call our service hotline at +49 6103 / 9481 - 66 (at a fee of the German landline network) or email us at service@albrecht-midland.de.

Before you send us back a supposedly defective device in the event of a problem, you can save your time and shipping costs by performing a few simple tests (see chapter “16. Troubleshooting” on page 21) or use our hotline service for support.

Print errors excepted.

© 2021 Alan Electronics GmbH, Daimlerstr. 1g, 63303 Dreieich, Germany



Radio numérique DAB+ DR 86 Senior



Guide d'utilisation

Français

Sommaire

1. Introduction.....	27
2. Premières étapes	27
3. Fonctions de base	27
4. Contenu du paquet.....	27
5. Commandes radio	28
6. Écran	29
7. Menu principal	30
7.1. Liste des favoris.....	30
7.2. Mode Senior	30
7.3. Langue.....	30
7.4. Restauration des paramètres par défaut	30
7.5. Version du logiciel.....	30
8. Mode radio numérique DAB+	30
8.1. Recherche des stations DAB+	30
8.2. Liste des stations.....	30
8.3. Enregistrement/rappel des stations favorites	30
9. Mode radio FM	31
9.1. Recherche des stations FM.....	31
9.2. Réglage manuel de la fréquence FM	31
9.3. Enregistrement/rappel des stations favorites	31
10. Diffusion de musique sans fil (Bluetooth)	31
11. Écouteurs.....	31
12. Batterie intégrée	31
13. Mode Senior	32
14. Données techniques.....	32
15. Instructions de sécurité.....	33
16. Dépannage.....	33
17. Informations sur la garantie et le recyclage.....	34
17.1. Garantie légale de 2 ans à compter de la date d'achat	34
18. Législation sur les déchets électroniques et recyclage	35
18.1. Déclaration de conformité CE.....	35
18.2. Remarques sur l'élimination de la batterie	35
19. Adresse de service et ligne d'assistance technique	35

1. Introduction

Merci d'avoir acheté la radio numérique Albrecht DR 86.

Nous avons développé cette radio en mettant l'accent sur les fonctions de base indispensables pour profiter de la radio numérique. Elle est donc très facile à utiliser. La radio peut être utilisée de manière intuitive à l'aide de ses commandes.

Par ailleurs, l'affichage de l'écran a été entièrement repensé. L'écran ainsi remodelé affiche uniquement des informations vraiment pertinentes, qui peuvent désormais être présentées plus clairement dans une police plus grande.

2. Premières étapes



Déployez complètement l'antenne pour améliorer la réception radio DAB+/FM.

Insérez la petite fiche de l'adaptateur secteur dans la prise **d'entrée USB** située sur le côté droit de l'appareil et branchez l'adaptateur sur une prise secteur. Maintenez le bouton rouge  enfoncé pour allumer l'appareil.

Lorsque vous allumez la radio pour la première fois, elle effectue automatiquement une recherche complète de toutes les stations DAB/DAB+ disponibles dans votre région.

En mode veille, la date et l'heure sont réglées automatiquement dès que la radio trouve une station DAB.

3. Fonctions de base

- Maintenez le bouton rouge  enfoncé pour allumer la radio. Appuyez longuement à nouveau dessus pour éteindre complètement la radio. La consommation d'énergie de la batterie est arrêtée de la manière suivante.
- Appuyez brièvement sur le bouton  pour mettre la radio en veille.
- Tournez la molette  pour régler le volume.
- Dans chaque menu, vous pouvez confirmer votre sélection en appuyant sur la molette (**OK**).
- Appuyez sur le bouton **MENU** pour accéder au menu principal.
- Pour enregistrer une station dans vos **favoris**, maintenez enfoncé l'un des boutons 1 à 5 des favoris situés à l'avant de la radio. Pour rappeler un favori ultérieurement, il vous suffit d'appuyer brièvement sur le bouton correspondant des favoris.





4. Contenu du paquet

- Radio numérique ALBRECHT DR 86
- Adaptateur secteur
- Manuel d'instruction

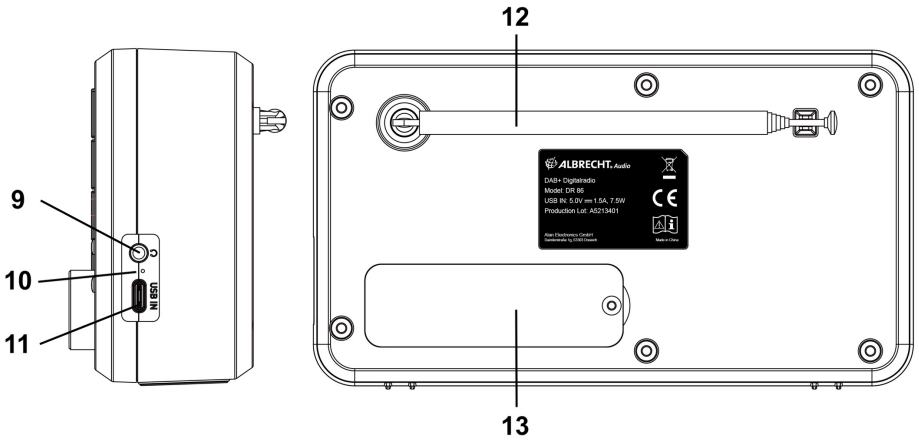
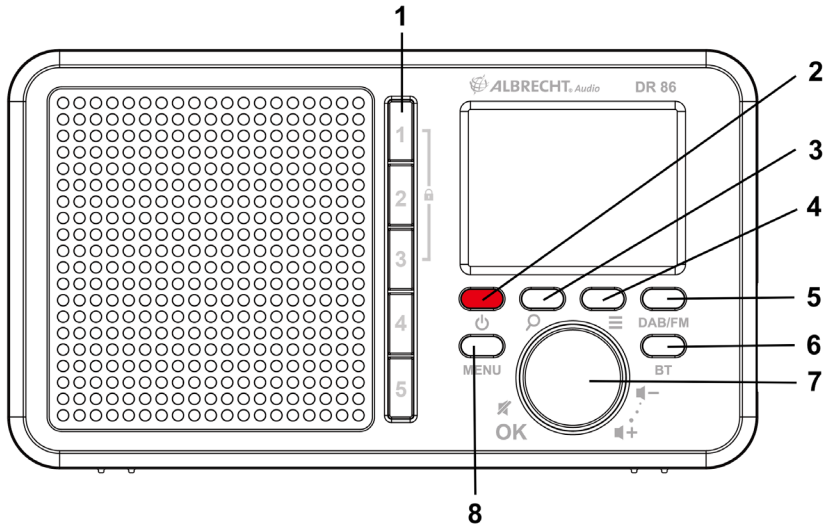

5. Commandes radio



N°	Description	Fonction
1	Favoris 1 à 5	Permet de rappeler rapidement vos stations de radio préférées
2	Marche/Arrêt 	Pression longue : permet d'éteindre complètement la radio Pression brève : permet de mettre la radio en veille
3	Recherche des stations 	Pression longue : permet de lancer une recherche complète automatique de toutes les stations disponibles Pression brève : permet de régler manuellement une fréquence FM
4	Liste des stations 	Ouvrir la liste des stations en mode DAB avec toutes les stations disponibles
5	DAB/FM	Permet de commuter entre les modes DAB+ et FM
6	BT	Permet de passer en mode Bluetooth
7	Molette OK 	Permet de régler le volume/de naviguer dans tous les menus et réglages Appuyez sur la molette pour confirmer votre sélection dans les menus Appuyez sur la molette pour couper le son de la radio DAB/FM
8	MENU	Permet d'ouvrir le menu principal pour régler plusieurs paramètres
9	Écouteurs 	Prise de 3,5 mm pour connecter les écouteurs
10	Témoin de la batterie	Le témoin LED est rouge pendant le processus de charge
11	Entrée USB	Prise USB-C pour permettre l'alimentation électrique à l'aide de l'adaptateur mural inclus
12	Antenne	Déployez l'antenne télescopique sur toute sa longueur pour une meilleure réception
13	Compartiment de la batterie	Compartiment de batterie pour la batterie rechargeable intégrée

6. Écran



Nom de la Station

Artiste/chanson actuel(le)

Témoin du volume/de la batterie

DAB ou FM/intensité du signal

7. Menu principal

Appuyez sur le bouton **MENU** pour ouvrir le menu principal. Ici, vous pouvez régler plusieurs paramètres, comme décrit dans les chapitres suivants.

7.1. Liste des favoris.

Ici, vous pouvez voir toutes les stations radio que vous avez enregistrées dans les favoris. Pour les rappeler, sélectionnez la station souhaitée avec la molette et confirmez en appuyant sur **OK**.

7.2. Mode Senior

Voir «13. Mode Senior» sur la page 32.

7.3. Langue

Permet de sélectionner l'une des langues de menu suivantes :

English, Deutsch, Français, Italiano, Español, Čeština, Nederlands, Dansk, Norsk, Polski, Svenska, Türkçe, Portuguais

7.4. Restauration des paramètres par défaut

Permet de réinitialiser la radio aux paramètres par défaut d'usine.

Attention : tous les paramètres et favoris seront supprimés avec cette procédure !

7.5. Version du logiciel

La version actuelle du logiciel de la radio s'affiche ici.

8. Mode radio numérique DAB+

8.1. Recherche des stations DAB+

La radio effectue automatiquement une recherche complète des stations lorsque vous l'allumez pour la première fois.

Si vous souhaitez effectuer une nouvelle recherche complète des stations ultérieurement (par exemple après avoir déménagé), maintenez le bouton  enfoncé pendant environ 2 secondes.

8.2. Liste des stations

Une fois la recherche terminée, vous pouvez afficher toutes les stations actuellement disponibles dans la liste des stations à l'aide de la touche . Parcourez la liste avec la molette et confirmez votre sélection avec **OK**.

8.3. Enregistrement/rappel des stations favorites

Pour enregistrer la station DAB+ actuelle en tant que favori, maintenez enfoncé l'un des **boutons 1 à 5 des favoris** pendant environ 2 secondes.

Pour rappeler un favori ultérieurement, il vous suffit d'appuyer brièvement sur le bouton correspondant des favoris de la radio. Vous pouvez également sélectionner une station via le menu des **FAVORIS** (voir chapitre «7.1. Liste des favoris.»).

9. Mode radio FM

L'icône à barres au centre de l'écran indique l'intensité du signal FM reçu par l'appareil.

9.1. Recherche des stations FM

Appuyez sur le bouton  et maintenez-le enfoncé pendant environ 2 secondes pour rechercher la prochaine station FM disponible.



9.2. Réglage manuel de la fréquence FM

Appuyez brièvement sur le bouton  pour régler manuellement une fréquence FM. Utilisez la molette pour changer la fréquence par incrément de 0,05 MHz.

9.3. Enregistrement/rappel des stations favorites

Pour enregistrer la station DAB+ actuelle en tant que favori, maintenez enfoncé l'un des boutons **1 à 5 des favoris** pendant environ 2 secondes.

Pour rappeler un favori ultérieurement, il vous suffit d'appuyer brièvement sur le bouton correspondant des favoris de la radio. Vous pouvez également sélectionner une station via le menu des **FAVORIS** (voir chapitre «7.1. Liste des favoris.»).

10. Diffusion de musique sans fil (Bluetooth)

Un téléphone portable compatible Bluetooth peut être utilisé pour la lecture sans fil de tout contenu audio. Pour ce faire, vous devez activer le mode « Bluetooth » en appuyant sur le bouton **BT**. Ensuite, recherchez « ALBRECHT DR 86 » sur votre appareil mobile. Pour plus de détails sur le fonctionnement de votre téléphone portable, reportez-vous au manuel de l'appareil.



11. Écouteurs

Connectez une paire d'écouteurs sur la prise de 3,5 mm pour écouteurs située sur le côté droit de la radio. Il est recommandé de baisser le volume avant d'effectuer la connexion.

12. Batterie intégrée

La radio Albrecht DR 86 dispose d'une batterie rechargeable intégrée. Avec une batterie complètement chargée, l'autonomie est d'environ 7 heures. Le symbole au centre droit de l'écran indique le niveau de charge actuel de la batterie.

Lorsque vous connectez la radio à une source d'alimentation, la batterie est automatiquement chargée. Pendant la charge, le témoin LED dédié situé sur le côté droit de la radio devient rouge. Le témoin devient vert lorsqu'il est complètement chargé.

Remarque :

En mode batterie, le volume maximum est limité au niveau 10 pour éviter de surcharger la batterie et prolonger la durée de lecture. Si la radio est connectée à une source d'alimentation, le volume maximum peut être utilisé.

13. Mode Senior

Le « Mode Senior » simplifie le fonctionnement de la radio Albrecht DR 86. En mode Senior, une mauvaise utilisation de la radio est pratiquement impossible, car la quasi-totalité des options/boutons sont désactivés. Les réglages radio non intentionnels ne sont plus possibles.

Dans ce mode, seules les fonctions suivantes sont activées :

- Marche/Arrêt
- Réglage du volume
- Stations favorites (boutons numériques 1 à 5)



Pour activer le mode Senior, ouvrez le menu principal à l'aide du bouton **MENU** et sélectionnez le **mode Senior**. Confirmez l'activation ; l'icône de verrouillage  s'affiche à l'écran. Pour désactiver le mode, appuyez longuement sur le bouton numérique 1 jusqu'à ce que le message « To continue unlock, press and hold 3 » s'affiche. Appuyez ensuite longuement sur le bouton numérique 3 jusqu'à ce que la radio soit déverrouillée.

Attention ! Veuillez noter que seules les 5 stations favorites enregistrées sont disponibles lorsque le mode senior est activé. Les autres stations ou modes de lecture ne peuvent plus être utilisés. Par conséquent, assurez-vous d'enregistrer à l'avance toutes les stations souhaitées dans les favoris.

14. Données techniques

Modèle	DR 86
Description	Radio DAB+/FM
Écran	Écran noir/blanc de 2,4 pouces/128 x 96
FM	87,5 à 108,0 MHz, compatible RDS
DAB/DAB+	174 – 240 MHz (Bande III)
Bluetooth	2,4 GHz – 2,48 GHz, puissance de transmission de 1 mW
Alimentation électrique	5,0 V ; 1,5 A
Branchements	Entrée USB Écouteurs (prise de 3,5 mm)
Consommation en veille	< 1,0 W
Consommation électrique max.	7,5 W
Température de fonctionnement	0 °C à +35 °C
Dimensions (L x P x H)	49 x 181 x 101 mm
Poids	420 g

Adaptateur secteur :

Fabricant	Shenzhen Shi Ying Yuan Electronics Co. Ltd
Adresse	The 4-7th Floor, Building 8, HongYe Industrial Park, XiXiang Town, BaoAn District, ShenZhen, Chine
N° de modèle	SAW12-050-1500GD
Tension d'entrée	100 à 240 VCA
Fréquence de courant alternatif en entrée	50/60 Hz
Tension de sortie	5,0 VCC
Courant de sortie	1,5 A
Puissance en sortie	7,5 W

15. Instructions de sécurité

- Protégez toujours l'appareil contre l'humidité. N'exposez pas l'appareil à l'eau ou à d'autres liquides ! La pénétration accidentelle de liquides dans l'appareil peut causer de graves dommages. Si tel est le cas, débranchez immédiatement l'appareil du secteur. Débranchez le cordon d'alimentation et contactez votre revendeur.
- L'utilisation de l'appareil dans des pièces ou des environnements présentant une humidité et une température élevées peut entraîner l'accumulation de condensat à l'intérieur de l'appareil. Le condensat peut endommager l'appareil dans certaines circonstances.
- L'utilisation de l'appareil dans un environnement poussiéreux peut endommager les composants électroniques internes, entraînant un dysfonctionnement de l'appareil.
- L'appareil doit être placé sur une surface plane et stable, et ne doit pas être exposé aux vibrations.
- Pour réduire le risque de décharge électrique, ne retirez pas les vis. L'appareil ne contient aucune pièce réparable par l'utilisateur. Confiez les opérations d'entretien à du personnel qualifié.
- Utilisez uniquement l'adaptateur secteur fourni avec l'appareil.
- Évitez les températures extrêmement élevées et extrêmement basses. Ne placez pas l'appareil à proximité de sources de chaleur telles que des radiateurs ou des poêles à gaz/électriques.
- Ne touchez jamais la fiche d'alimentation ou l'appareil avec les mains mouillées. Ne retirez jamais l'adaptateur secteur de la prise secteur en tirant sur le cordon d'alimentation.
- Si vous n'allez pas utiliser l'appareil pendant une longue période (par exemple pendant les vacances), débranchez-le de la prise secteur.
- Lorsque vous utilisez des écouteurs, veuillez noter qu'une pression sonore excessive ou un volume élevé provenant des casques ou des écouteurs peut endommager votre ouïe. Réglez le volume à un niveau confortable, pas trop élevé. L'utilisation prolongée d'écouteurs trop bruyants peut endommager votre ouïe.
- Avant de nettoyer l'appareil, assurez-vous qu'il est débranché de la prise secteur.
- Ne jetez jamais les piles et les batteries rechargeables au feu, car cela pourrait provoquer une explosion. Veuillez jeter les batteries déchargées dans le bac de recyclage, et non dans les ordures ménagères normales.
- N'utilisez pas de chiffons à récurer ou de produits de nettoyage abrasifs, car ils pourraient endommager la surface de l'appareil.

16. Dépannage

Problème	Suggestion
L'appareil ne s'allume pas.	<ul style="list-style-type: none"> • Assurez-vous que l'adaptateur secteur est correctement branché à la prise secteur et à la radio.
Pas de son ou faible volume	<ul style="list-style-type: none"> • Le son de la radio est coupé ? Tournez la molette du volume pour augmenter le volume.
Absence de signal ou sifflement en mode DAB/FM.	<ul style="list-style-type: none"> • Repositionnez l'antenne. Vérifiez que l'antenne est complètement déployée. • Déplacez l'appareil.
Certains boutons/fonctions ne peuvent plus être utilisés	<ul style="list-style-type: none"> • La radio est-elle en mode Senior ? Le mode Senior est reconnaissable par le symbole de « verrouillage » à l'écran. Désactivez le mode senior en appuyant sur les boutons 1, puis 3. • Réinitialisez la radio aux réglages par défaut d'usine (voir « 7.4. Restauration des paramètres par défaut » sur la page 30)

17. Informations sur la garantie et le recyclage

Nous sommes tenus d'inclure des informations sur l'élimination, les dispositions de garantie légale et les déclarations de conformité CE avec les instructions sur l'utilisation des appareils dans différents pays, dans le cadre de la fourniture de chaque appareil. Ces informations se trouvent ci-dessous.

17.1. Garantie légale de 2 ans à compter de la date d'achat

Le vendeur de cet appareil vous accorde une garantie légale de deux ans à compter de la date d'achat. Cette garantie couvre, pendant la période de garantie, toutes les défaillances dues à des composants défectueux ou à des dysfonctionnements, à l'exception des défaillances résultant de l'usure normale, telles que des batteries déchargées, des rayures sur l'écran, des vices de boîtier, des antennes cassées, ainsi que des défauts dus à des conditions extérieures, telles que la corrosion, la surtension causée par une alimentation électrique externe inappropriée ou l'utilisation d'accessoires non adaptés. La garantie exclut également les défaillances résultant d'une utilisation incorrecte de l'appareil.

En cas de réclamation au titre de la garantie, veuillez contacter sans délai le revendeur auprès duquel vous avez acheté l'appareil ou notre partenaire de service. Le revendeur réparera ou remplacera votre appareil, ou vous dirigera vers un centre de réparation spécialisé.

Si vous envoyez votre appareil, n'oubliez pas votre reçu d'achat comme preuve de la date d'achat et décrivez le défaut qui s'est produit aussi précisément que possible.

18. Législation sur les déchets électroniques et recyclage



La législation européenne interdit l'élimination des appareils défectueux ou inutilisables dans les ordures ménagères. Si vous souhaitez vous débarrasser de votre appareil, veuillez à le remettre à l'un des points de collecte municipaux à des fins de recyclage. Ces points de collecte sont financés par le secteur, et garantissent l'élimination et le recyclage écologiques des matières premières précieuses.

18.1. Déclaration de conformité CE



Normes et directives

Alan Electronics GmbH déclare par la présente que le modèle de radio DR 86 est conforme au règlement 2014/53/UE. Le texte intégral de la déclaration de conformité UE est disponible à l'adresse Internet suivante :

www.service.alan-electronics.de/CE-Papiere

18.2. Remarques sur l'élimination de la batterie

Les batteries utilisées dans ce produit contiennent des produits chimiques nocifs pour l'environnement. Pour protéger l'environnement, jetez les batteries déchargées conformément aux lois ou réglementations locales. Ne jetez pas la pile avec vos ordures ménagères.

Pour plus d'informations, veuillez contacter les autorités locales ou le revendeur où vous avez acheté le produit.

19. Adresse de service et ligne d'assistance technique

Alan Electronics GmbH

Service

Daimlerstraße 1g

D-63303 Dreieich

Allemagne

Vous pouvez appeler notre service d'assistance technique au +49 6103/9481 - 66 (payant pour le réseau fixe allemand) ou nous envoyer un e-mail à l'adresse service@albrecht-midland.de.

Avant de nous renvoyer un appareil supposé défectueux en cas de problème, vous pouvez économiser en temps et en frais d'expédition en effectuant quelques tests simples (voir le chapitre «16. Dépannage» sur la page 33) ou en appelant notre service d'assistance technique.

Sauf erreurs d'impression.

© 2021 Alan Electronics GmbH, Daimlerstr. 1g, 63303 Dreieich, Allemagne

**Radio Digitale DAB+
DR 86 Senior**



Manuale

Italiano

Sommario

1. Introduzione.....	39
2. Operazioni preliminari.....	39
3. Funzioni base.....	39
4. Contenuto della fornitura.....	39
5. Controlli della radio.....	40
6. Display.....	41
7. Menu principale.....	42
7.1. Elenco preferiti.....	42
7.2. Modalità Senior.....	42
7.3. Lingua.....	42
7.4. Ripristino delle impostazioni di fabbrica.....	42
7.5. Versione software.....	42
8. Modalità radio digitale DAB+.....	42
8.1. Ricerca delle stazioni DAB+.....	42
8.2. Elenco delle stazioni.....	42
8.3. Memorizzazione/Richiamo di una stazione preferita.....	42
9. Modalità radio FM.....	43
9.1. Ricerca delle stazioni FM.....	43
9.2. Impostazione manuale della frequenza FM.....	43
9.3. Memorizzazione/Richiamo di una stazione preferita.....	43
10. Trasmissione della musica wireless (Bluetooth).....	43
11. Cuffie.....	43
12. Batteria integrata.....	43
13. Modalità Senior.....	44
14. Dati tecnici.....	44
15. Istruzioni di sicurezza.....	45
16. Risoluzione dei problemi.....	45
17. Informazioni sulla garanzia e sul riciclaggio.....	46
17.1. Garanzia legale di due anni dalla data di acquisto.....	46
18. Legislazione in materia di rifiuti elettronici e riciclaggio.....	47
18.1. Dichiarazione di conformità CE.....	47
18.2. Note sullo smaltimento delle batterie.....	47
19. Indirizzo e numero verde per l'assistenza tecnica.....	47

1. Introduzione

Grazie per aver acquistato la radio digitale Albrecht DR 86.

Abbiamo progettato una radio con particolare attenzione alle funzioni di base essenziali per apprezzare al meglio la radio digitale. È quindi molto facile da usare. La radio può essere controllata in modo intuitivo utilizzando i comandi presenti.

Inoltre, la visualizzazione sullo schermo è stata completamente ridisegnata. Il nuovo schermo mostra solo le informazioni veramente importanti, con caratteri più grandi e leggibili.

2. Operazioni preliminari



Estendere completamente l'antenna per la migliore ricezione della radio DAB+/FM.

Inserire lo spinotto dell'alimentatore nella presa **Ingresso USB** sul lato destro del dispositivo, quindi collegare l'alimentatore a una presa di corrente. Tenere premuto il pulsante rosso  per accendere il dispositivo.

Quando la radio viene accesa per la prima volta, il dispositivo esegue una scansione automatica delle stazioni DAB/DAB+ disponibili nella propria zona.

In modalità stand-by, la data e l'ora vengono automaticamente impostate non appena la radio trova una stazione DAB.

3. Funzioni base

- Tenere premuto il pulsante rosso  per accendere la radio. Premerlo di nuovo per spegnere completamente la radio. In questo modo si riduce il consumo della batteria.
- Premere brevemente il pulsante  per accendere la radio in modalità stand-by.
- Ruotare la manopola  per regolare il volume.
- Per confermare le selezioni nei vari menu, premere la manopola (**OK**).
- Premere il pulsante **MENU** per accedere al menu principale.
- Per salvare una stazione nei **preferiti**, tenere premuto uno dei tasti dei preferiti 1-5 sul lato anteriore della radio. Per richiamare una stazione preferita, premere brevemente il pulsante corrispondente.





4. Contenuto della fornitura

- Radio digitale ALBRECHT DR 86
- Alimentatore
- Manuale di istruzioni

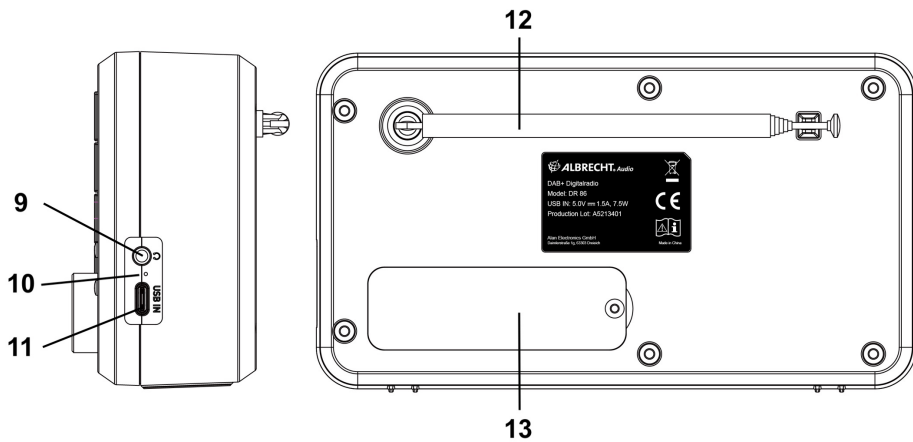
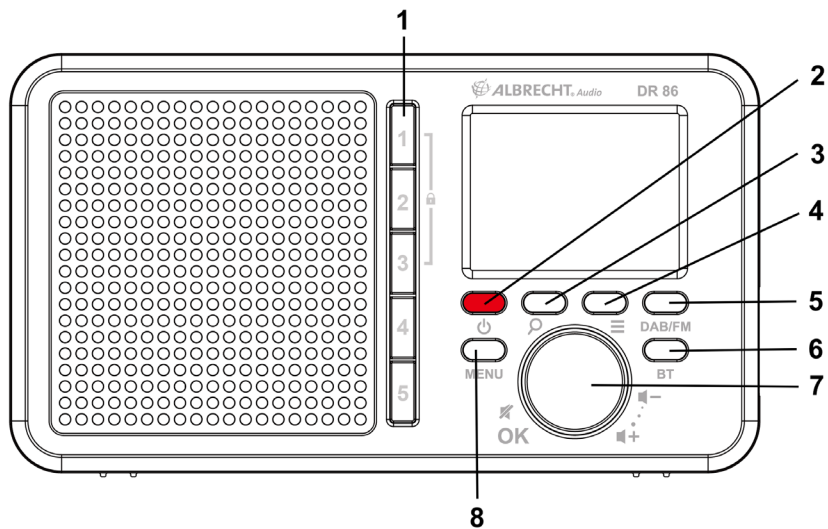

5. Controlli della radio



N.	Descrizione	Funzione
1	Preferiti 1-5	Per accedere rapidamente alle stazioni radio preferite
2	Accensione/ Spegnimento 	Tenere premuto per spegnere completamente la radio Premere brevemente per accedere alla modalità stand-by della radio
3	Scansione delle stazioni 	Tenere premuto per avviare una scansione automatica completa di tutte le stazioni disponibili Premere brevemente per impostare manualmente la frequenza FM
4	Elenco delle stazioni 	Aprire l'elenco delle stazioni in modalità DAB con tutte le stazioni disponibili
5	DAB/FM	Consente di passare dalla modalità di ricezione DAB+ a FM
6	BT	Per passare alla modalità Bluetooth
7	Manopola OK 	Per regolare il volume/navigare nei menu e nelle impostazioni Premere per confermare una selezione dei vari menu Premere per disattivare l'audio della radio DAB/FM
8	MENU	Aprire il menu principale per regolare le varie impostazioni
9	Cuffie 	Ingresso da 3,5 mm per collegare le cuffie
10	Spia batteria	Il LED si illumina in rosso durante il processo di ricarica
11	Ingresso USB	Porta USB-C per l'alimentazione tramite l'adattatore da parete
12	Antenna	Estendere completamente l'antenna telescopica per una ricezione ottimale
13	Vano batteria	Vano batteria per la batteria ricaricabile integrata

6. Display



Nome della stazione

Artista/Brano attuale

Indicatore volume/batteria

DAB o FM/Intensità del segnale

7. Menu principale

Premere il pulsante **MENU** per accedere al menu principale. Qui è possibile configurare le varie impostazioni, come descritto nei capitoli seguenti.

7.1. Elenco preferiti

Elenco di tutte le stazioni radio salvate come preferite. Per richiamare una stazione, selezionarla utilizzando la manopola, quindi confermare la selezione premendo **OK**.

7.2. Modalità Senior

Fare riferimento a „13. Modalità Senior“ a pagina 44.

7.3. Lingua

Selezionare una delle seguenti lingue di menu:

English, Deutsch, Français, Italiano, Español, Čeština, Nederlands, Dansk, Norsk, Polski, Svenska, Türkçe, Português

7.4. Ripristino delle impostazioni di fabbrica

Consente di ripristinare le impostazioni di fabbrica della radio.

Attenzione: questa procedura cancellerà tutte le impostazioni e i preferiti!

7.5. Versione software

Viene visualizzata la versione corrente del software della radio.

8. Modalità radio digitale DAB+

8.1. Ricerca delle stazioni DAB+

La prima volta che viene accesa, la radio esegue automaticamente una ricerca completa delle stazioni.

Se si desidera eseguire una ricerca completa delle stazioni in un secondo momento (ad esempio dopo un trasloco), tenere premuto per circa due secondi il pulsante .

8.2. Elenco delle stazioni

Dopo aver completato la scansione, premere il pulsante  per visualizzare tutte le stazioni disponibili al momento. Scorrere nell'elenco ruotando la manopola e confermare la selezione premendo **OK**.

8.3. Memorizzazione/Richiamo di una stazione preferita

Se si desidera salvare la stazione DAB+ corrente come preferita, tenere premuto uno dei **pulsanti dei preferiti 1-5** per circa due secondi.

Per richiamare una stazione preferita, premere brevemente il pulsante dei preferiti corrispondente. In alternativa, selezionare una stazione nel menu **PREFERITI** (cfr. il capitolo “7.1. Elenco preferiti”).

9. Modalità radio FM

La barra al centro dello schermo indica l'intensità del segnale FM ricevuto dalla radio.

9.1. Ricerca delle stazioni FM

Tenere premuto il pulsante  per circa 2 secondi per cercare la prossima stazione FM disponibile.

9.2. Impostazione manuale della frequenza FM

Premere brevemente il pulsante di scansione  per impostare manualmente una frequenza FM. Utilizzare la manopola per modificare la frequenza in passi da 0,05 MHz.

9.3. Memorizzazione/Richiamo di una stazione preferita

Se si desidera salvare la stazione DAB+ corrente come preferita, tenere premuto uno dei **pulsanti dei preferiti 1-5** per circa due secondi.

Per richiamare una stazione preferita, premere brevemente il pulsante dei preferiti corrispondente. In alternativa, selezionare una stazione nel menu **PREFERITI** (cfr. il capitolo "7.1. Elenco preferiti").



10. Trasmissione della musica wireless (Bluetooth)

È possibile utilizzare un telefono dotato di funzionalità Bluetooth abilitata per riprodurre qualsiasi contenuto audio in modalità wireless. A tal fine, premere il pulsante **BT** per attivare la modalità Bluetooth. Quindi, cercare "ALBRECHT DR 86" sul dispositivo mobile. Fare riferimento al manuale d'uso del telefono cellulare per maggiori informazioni sul suo funzionamento.



11. Cuffie

Collegare le cuffie all'ingresso da 3,5 mm posto sul lato destro della radio. Prima di collegarle, si consiglia di abbassare il volume.

12. Batteria integrata

La radio Albrecht DR 86 è dotata di una batteria integrata ricaricabile. Con una batteria completamente carica, la radio ha un'autonomia di circa sette ore. L'icona centrale sul lato destro del display mostra il livello di carica corrente della batteria.

Collegando la radio a una sorgente di corrente esterna, la batteria integrata viene caricata automaticamente. Durante la carica, la spia LED di carica sul lato destro della radio emette una luce rossa. Quando la batteria è completamente carica, la spia LED diventa verde.

Nota:

In modalità batteria, il volume massimo è limitato al livello 10 per evitare di sovraccaricare la batteria e prolungare la durata della riproduzione. Se la radio è collegata a una fonte di alimentazione, è possibile utilizzare il volume massimo.

13. Modalità Senior

La Modalità Senior facilita l'utilizzo della radio Albrecht DR 86. Nella Modalità Senior è praticamente impossibile fare errori durante l'uso della radio, poiché quasi tutte le opzioni e i pulsanti sono disabilitati. Una regolazione accidentale della radio non è più possibile.

In questa modalità, sono attive solo le seguenti funzioni:

- Accensione e spegnimento
- Controllo volume
- Stazioni preferite (pulsanti numerici 1-5)



Per attivare la Modalità Senior, aprire il menu principale con il pulsante **MENU** e selezionare la **Modalità Senior**. Dopo avere confermato l'attivazione, l'icona di un lucchetto  apparirà sul display. Per disattivare la modalità, tenere premuto il pulsante 1 fino a quando non appare il messaggio "To continue unlock, press and hold 3". Quindi, tenere premuto il pulsante 3 fino a quando la radio non si sblocca.

Attenzione! Quando la Modalità Senior è attiva, è possibile accedere solo alle cinque stazioni preferite memorizzate. Non è possibile ascoltare altre stazioni o accedere alle modalità di riproduzione. Quindi, assicurarsi di aggiungere ai preferiti le stazioni desiderate, prima di attivare questa funzione.

14. Dati tecnici

Numero di modello	DR 86
Descrizione	Radio DAB+/FM
Display	Display in bianco e nero da 2,4 pollici/128x96
FM	87,5 - 108,0 MHz, con compatibilità RDS
DAB/DAB+	174 - 240 MHz (Banda III)
Bluetooth	2,4 GHz - 2,48 GHz, potenza di trasmissione di 1 mW
Alimentatore	5,0 V - 1,5 A
Connessioni	Ingresso USB Cuffie (presa jack da 3,5 mm)
Consumo di energia in stand-by	< 1,0 W
Max consumo di energia	7,5 W
Temperatura di funzionamento	da 0 °C a +35 °C
Dimensioni (L x P x A)	49 x 181 x 101 mm
Peso	420 g

Alimentatore:

Produttore	Shenzhen Shi Ying Yuan Electronics Co. Ltd
Indirizzo	The 4-7th Floor, Building 8, HongYe Industrial Park, XiXiang Town, BaoAn District, ShenZhen, Cina
N. modello	SAW12-050-1500GD
Tensione d'ingresso	CA 100 - 240 V
Frequenza d'ingresso CA	50/60 Hz
Tensione di uscita	CC 5,0 V
Corrente di uscita	1,5 A
Potenza in uscita	7,5 Watt

15. Istruzioni di sicurezza

- Proteggere sempre il dispositivo dall'umidità. Non esporre il dispositivo all'acqua o ad altri liquidi. La penetrazione accidentale di liquidi nel dispositivo può causare gravi danni. Se ciò dovesse accadere, scollegare immediatamente il dispositivo dalla rete elettrica. Scollegare il cavo di alimentazione e contattare il rivenditore.
- L'uso del dispositivo in stanze o ambienti con umidità e temperature elevate può causare la formazione di condensa all'interno del dispositivo. In determinate circostanze la condensa può danneggiare il dispositivo.
- L'uso del dispositivo in un ambiente polveroso può danneggiare i componenti elettronici interni, causando il malfunzionamento del dispositivo.
- Collocare il dispositivo su una superficie piana e stabile e non esporlo a vibrazioni.
- Al fine di ridurre il rischio di scosse elettriche, non rimuovere le viti. Il dispositivo non contiene parti riparabili dall'utente. Affidare i lavori di manutenzione a personale qualificato.
- Utilizzare solo l'alimentatore fornito in dotazione con il dispositivo.
- Evitare temperature estremamente alte o basse. Non posizionare il dispositivo vicino a fonti di calore, ad es. radiatori o fornelli elettrici o a gas.
- Non toccare mai la spina del dispositivo con le mani bagnate. Non scollegare mai l'alimentatore dalla presa di corrente tirando il cavo di alimentazione.
- Se si prevede di non utilizzare l'apparecchio per un lungo periodo (ad esempio durante le vacanze), scollegarlo dalla presa di corrente.
- Quando si usano le cuffie, ricordarsi che l'eccessiva pressione sonora, o l'alto volume delle cuffie o degli auricolari, possono danneggiare l'udito. Regolare il volume ad un livello adeguato e non troppo alto. L'uso di cuffie ad un volume troppo alto per un periodo di tempo prolungato può danneggiare l'udito.
- Prima di pulire il dispositivo, assicurarsi che sia scollegato dalla presa di corrente.
- Non gettare le batterie e le batterie ricaricabili nel fuoco, poiché ciò può causare un'esplosione. Smaltire le batterie scariche nel bidone per la raccolta differenziata e non con i normali rifiuti domestici.
- Non usare spugne o detergenti abrasivi perché possono danneggiare la superficie dell'apparecchio.

16. Risoluzione dei problemi

Problema	Soluzione
L'unità non si accende	<ul style="list-style-type: none"> • Assicurarsi che l'alimentatore sia correttamente collegato alla presa di corrente e alla radio.
Il suono non si sente o il volume è basso	<ul style="list-style-type: none"> • L'audio della radio è stato disattivato? Regolare il volume ruotando l'apposita manopola
Nessun segnale o fruscio in modalità DAB/FM.	<ul style="list-style-type: none"> • Cambiare l'orientamento dell'antenna. Accertarsi che l'antenna sia completamente estesa. • Spostare la radio.
Non è più possibile utilizzare alcuni pulsanti/alcune funzioni	<ul style="list-style-type: none"> • La radio è in modalità Senior? La modalità Senior è indicata dall'icona del lucchetto sul display. Disattivare la modalità Senior premendo il pulsante 1 e poi il pulsante 3 • Ripristinare le impostazioni di fabbrica della radio (cfr. "7.4. Ripristino delle impostazioni di fabbrica" a pagina 42)

17. Informazioni sulla garanzia e sul riciclaggio

Abbiamo l'obbligo di includere nella confezione ogni dispositivo le informazioni sullo smaltimento, le disposizioni di garanzia legale e le dichiarazioni di conformità CE, assieme le istruzioni per l'uso dei dispositivi nei vari Paesi. Tali informazioni sono riportate di seguito.

17.1. Garanzia legale di due anni dalla data di acquisto

Il rivenditore di questo dispositivo concede una garanzia legale di due anni a partire dalla data di acquisto del prodotto. La garanzia copre tutti i guasti dovuti a difetti dei componenti o delle funzionalità nel periodo di validità della garanzia, ma non i guasti dovuti alla normale usura, come ad esempio batterie scariche, graffi sul display, difetti dell'alloggiamento, antenne rotte, o i danni dovuti a fattori esterni, quali la corrosione, la sovratensione causata dall'utilizzo di alimentatori non idonei o l'uso di accessori non adatti. La garanzia esclude inoltre i guasti derivanti da un uso improprio dell'apparecchio.

In caso di reclamo in garanzia, contattare immediatamente il rivenditore presso il quale è stato acquistato l'apparecchio o il nostro partner addetto all'assistenza. Il rivenditore riparerà o sostituirà l'apparecchio, oppure vi indirizzerà ad un centro di assistenza specializzato.

Quando si invia il dispositivo, allegare la ricevuta come prova della data di acquisto e descrivere il problema che si è verificato nel modo più accurato possibile.

18. Legislazione in materia di rifiuti elettronici e riciclaggio



Le leggi europee proibiscono lo smaltimento dei dispositivi difettosi o inutilizzabili con i rifiuti domestici. Per smaltire l'apparecchio, occorre consegnarlo a uno dei punti di raccolta comunali per il riciclaggio. Questi punti di raccolta sono finanziati dall'industria e assicurano lo smaltimento ecologico e il riciclaggio di materie prime di valore.

18.1. Dichiarazione di conformità CE



Standard e direttive

Con la presente, Alan Electronics GmbH dichiara che il modello di radio DR 86 è conforme alla direttiva 2014/53/UE. Il testo completo della dichiarazione di conformità UE è disponibile al seguente indirizzo internet:

www.service.alan-electronics.de/CE-Papiere

18.2. Note sullo smaltimento delle batterie

Le batterie utilizzate in questo prodotto contengono sostanze chimiche dannose per l'ambiente. Per proteggere il nostro ambiente, smaltire le batterie esauste secondo le leggi e le normative locali. Non smaltire la batteria con rifiuti domestici normali.

Per ulteriori informazioni, contattare le autorità locali o il rivenditore presso il quale è stato acquistato il prodotto.

19. Indirizzo e numero verde per l'assistenza tecnica

Alan Electronics GmbH

Assistenza

Daimlerstraße 1g

D-63303 Dreieich

Germania

È possibile chiamare l'assistenza tecnica al numero +49 6103/9481 - 66 (chiamata gratuita sulla rete fissa tedesca) o inviare una e-mail all'indirizzo service@albrecht-midland.de.

In caso di problemi, prima di rispedirci un apparecchio apparentemente difettoso, per risparmiare tempo e spese di spedizione si consiglia di eseguire alcuni semplici test (vedere capitolo "16. Risoluzione dei problemi" a pagina 45) o ricorrere al nostro servizio di assistenza telefonica.

Errori di stampa esclusi.

© 2021 Alan Electronics GmbH, Daimlerstr. 1g, 63303 Dreieich, Germania

